

**CAUTIONS :**

1. Check contents against list for quantity.
2. Familiarize yourself with the components and hardware by reviewing the Assembly Instructions.
3. Do not over tightened the screws and bolts as it may damage the threads.
4. Keep all hardware parts out of the reach of children.

**UPOZORNĚNÍ :**

1. Zkontrolujte obsah a porovnejte s množstvím v návodu.
2. Seznamte se s komponenty a následujte postup dle instrukcí.
3. Nepřetáhněte matky ani šrouby. Mohlo by dojít k poškození závitu.
4. Držte všechny díly mimo dosah dětí

**UPOZORNENIE :**

1. Skontrolujte si obsah a porovnajete s množstvom v návode.
2. Zoznámte sa s komponentami a nasledujte postup podľa jednotlivých inštrukcií.
3. Neutiahnite matky a šróby príliš silno. Mohlo by prísť k poškodeniu závitu.
4. Držte všetky diely mimo dosah detí.

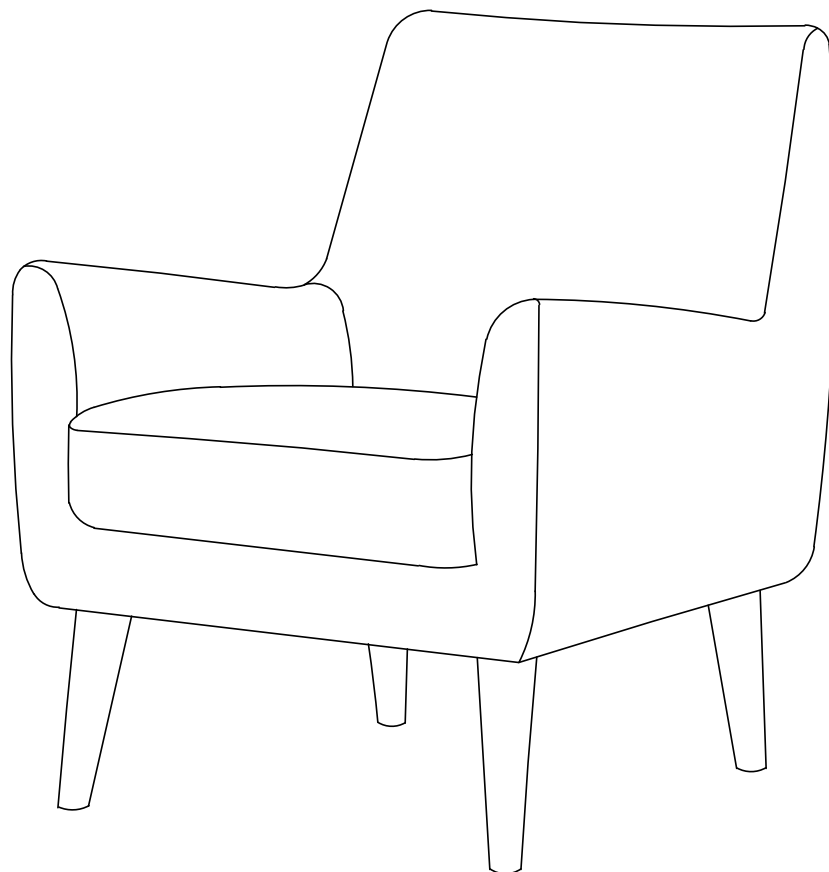
**General Care:**



\*For clearing, wipe the surface with a damp (not wet) cloth or sponge or wipe dry with a clean lint free cotton cloth.



**Pokyny k ošetrovaniu:**

\*K čisteniu použijete vlhký hadřík nebo houbu, nebo ho otřete suchým nechlupatým bavlněným hadříkem.

**Pokyny k ošetrovaniu**

\*Na čistenie používajte vlhkú handričku alebo špongiu, alebo ho utrite suchou nechľpatou bavlnenou handričkou.

<b>A</b>	M8 x 25mm		x 8
<b>B</b>	M5		x 1

<b>1</b>		x 1
<b>2</b>		x 4

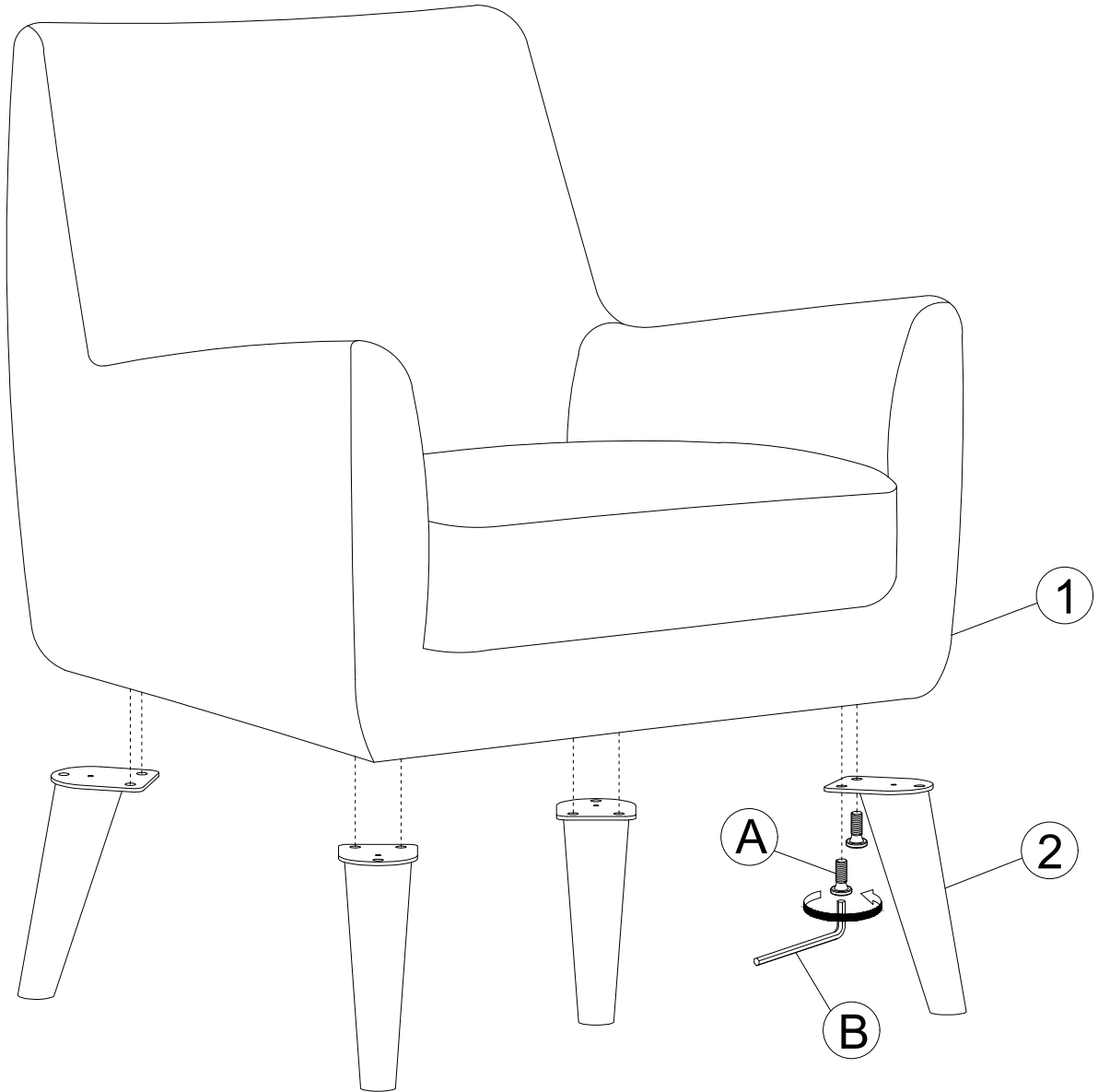

# Useful tips:



This product has very long journey before it arrives at you. It is normal that the cushion may have pressmark from the transportation. If you follow our Tipps, the cushion shape will be kept same as original.

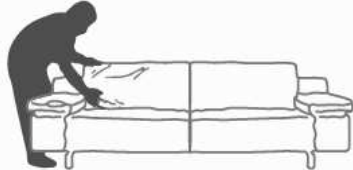

Press the back cushions into shape with both hands, beginning from the bottom and up to the top of edge of cushion.

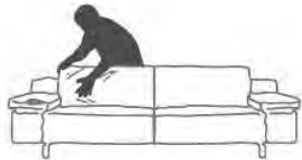

Filling the back cushions by gently spreading and pressing them into the corners.

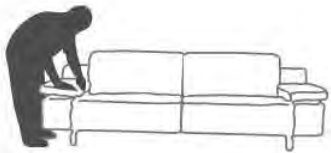

If your sofa has upholstered armrests: evenly pressing and stroking from the center to the outer edges of the armrests brings the filling back into top shape.

**Donot sit on the armrest.**

**Roughly pulling at sensitive areas can be caused the material tearing.**

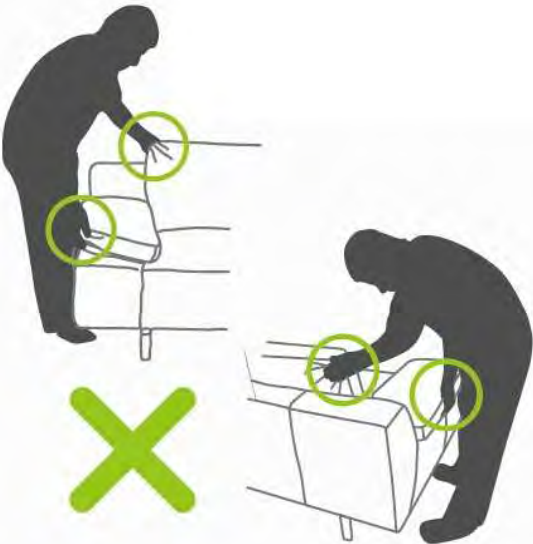

**To move the sofa, donot slide but always lift it.**



## Notice:

**Because of the high weight, this product should not be lifted from the packaging on the armrests during unpacking. Caution also with sharp objects to open the packaging: this could damage the product.**

**Damage caused by improper treatment or disregard of our tips are not grounds for complaint.**



## Leather care

Leather furniture is usually made of matt or silk-dyed, surface-dyed cow leather. Contamination can be removed easily with a vacuum cleaner. Light impurities can be pigmented smooth leather with a soft, damp cloth remove, this applies: the sooner, the better! If this does not work, a commercially available leather cleaner can be used. Each leather every three to four months should be treated initially with a leather cleaner, then with a cleaning agent. The care it always thin up and pull a let (please application indicated the cleaner note). So bright leather is not discoloured with pieces of clothing, it can be treated in the first three years at regular intervals (about two or three times a year) with a leather seal. Avoid direct sunlight and intense heat.

## Užitečné

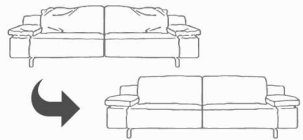

Tento produkt absolvoval dlhú cestu než drazil k Vám domov. Z dôvodu transportu je možné, že sa objavia otláčeniny. Pokiaľ dodržíte nasledovné rady, látka sa vráti do pôvodného stavu.

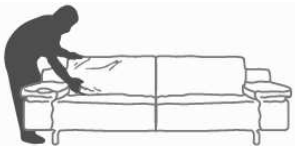

Natiahnite vankúš do požadovaného tvaru oboma rukami, od spodnej časti smerom k hornej, pokiaľ nedôjde k vypnutiu látky.

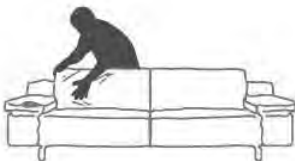

Natiahnite opatrne vankúše a natlačte ich do rohov.

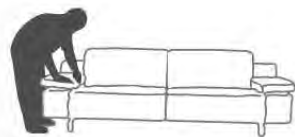

Pokiaľ má vaša sedačka čalúnené područky: Prechádzajte dlaňami od stredu smerom k okrajom, pokým sa povrch nevzhľadí.

### Nesedzte na područkách.

Hrubé zaobchádzanie s citlivými miestami sedačky môže spôsobiť jej poškodenie.

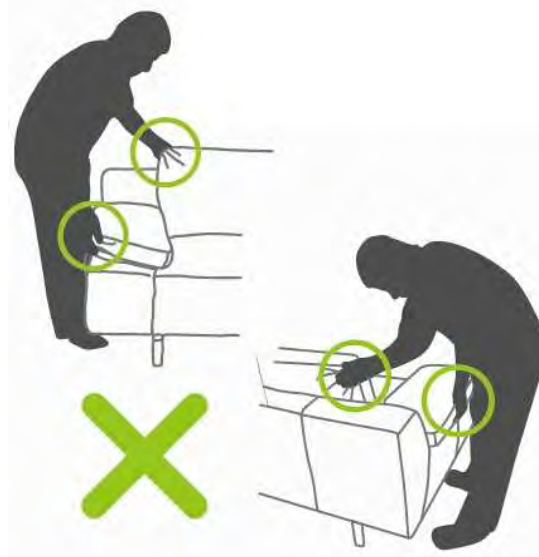

K posunu sedačky neaplikujte ťahanie po zemi. Vždy sedačku nadzdvihnite.

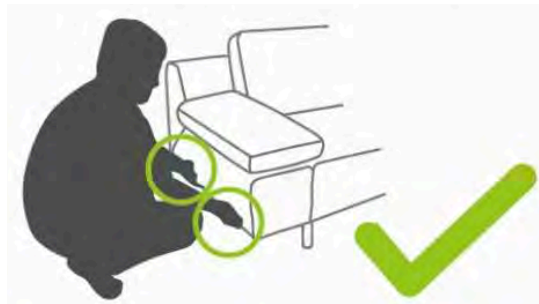

### Upozornenie:

Kvôli vaokej hmotnosti sedačky bz produkt nemal bzť vzťahovaný ya područky behom vzbaľovania. Dbajte na vyvýšenú opatrnosť na ostré predmety behom rozbaľovania z krabice, mohli by ste produkt poškodiť.

Škody spôsobené nevhodným zachádzaním alebo zanedbávaním našich rád, niesu dôvodom k reklamácií.





### Starosť o kožu

Kožený nábytok je väčšinou vyrobený z povrchovo nafarbenej hovädzej kože. Zašpinenie môže byť ľahko odstránené vysávačom. Drobné znečistenie kože môžete odstrániť navlhčenou handričkou. Platí tu pravidlo: „ čím skôr, tým lepšie“! Pokiaľ sa vám to nepodarí týmto spôsobom, je možné použiť prípravky na čistenie kože.

Každá kúže by měla byť každé 3 až 4 měsíce odborně čištěna za použití odpovídajícího přípravku. Při čištění dodržujte postup předepsaný výrobcem čističe kůže. Pokud kůže není obarvena od oblečení postačí v prvních třech letech pouze pravidelné čištění (2-3x za rok) přípravkem na kůži.

Vyhňte se přímému slunečnímu záření a intenzivnímu teplu.

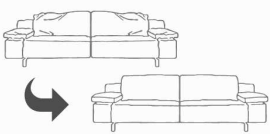
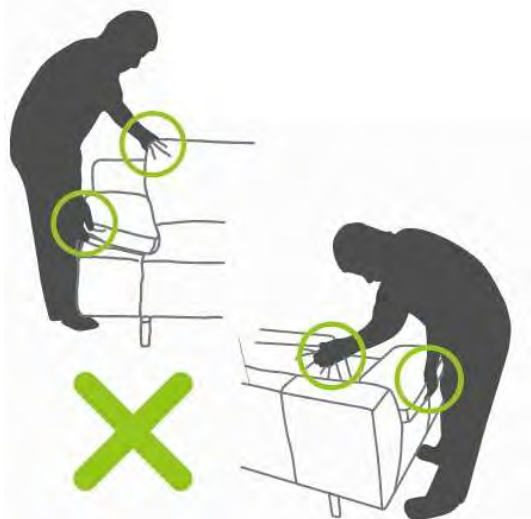
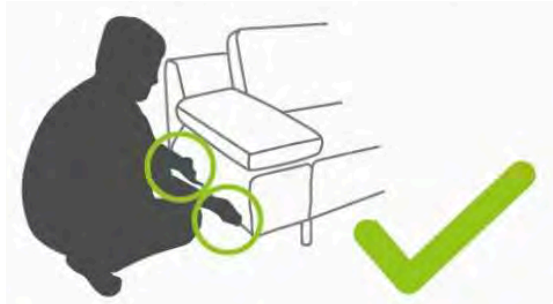
## Užitečné rady

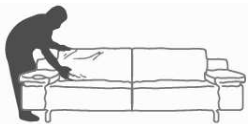
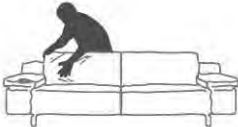
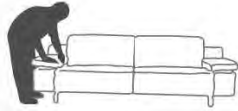
 <p>Tento produkt absolvoval velmi dlouhou cestu než dorazil k vám domů. Z důvodu transportu je možné, že se objeví otlačeniny. Pokud dodržíte následující rady látka se navrátí do původního stavu.</p>	<p><b>Nesedíte na područkách</b></p> <p>Hrubé zatáhnutí za citlivější místa sedačky může vést k poškození látky.</p>  <p>K posunu sedačky nepoužívejte tažení po zemi. Vždy sedačku nadzvedněte.</p> 	<p><b>Upozornění:</b></p> <p>Kvůli vysoké hmotnosti sedačky by produkt neměl být z obalu vytahován za područky během vybalování. Dbejte zvýšené opatrnosti na ostré předměty během rozbalování krabice, mohli byste produkt poškodit.</p> <p>Škody způsobené nevhodným zacházením nebo zanedbáním našich rad nejsou důvodem k reklamaci.</p>  <p><b>Starost o kůži</b></p> <p>Kožený nábytek je většinou vyroben z povrchově barvené hovězí usně. Zašpinění může být snadno odstraněno vysavačem. Drobné znečištění kůže můžete odstranit vlhkým hadříkem. Zde platí pravidlo: „čím dříve, tím lépe“! Pokud se vám to nepodaří, je možné použít přípravku na čištění kůže.</p> <p>Každá kůže by měla být každé 3 až 4 měsíce odborně čištěna za použití odpovídajícího přípravku. Při čištění dodržujte postup předepsaný výrobcem čističe kůže. Pokud kůže není obarvena od oblečení postačí v prvních třech letech pouze pravidelné čištění (2-3x za rok) přípravkem na kůži.</p> <p>Vyhnete se přímému slunečnímu záření a intenzivnímu teplu.</p>
 <p>Natáhněte polštář do požadovaného tvaru oběma rukama, od spodní části směrem k horní až dojde k vypnutí látky.</p>		
 <p>Natáhněte opatrně polštáře a natlačte je do rohů.</p>		
 <p>Pokud má vaše sedačka čalouněné područky: Přejíždějte dlaněmi od středu směrem k okrajům dokud se povrch nevyhladí.</p>		